

HGE 18-45 Battery

English
العربية

4
12



**Register
your product**
www.kaercher.com/welcome



EAC

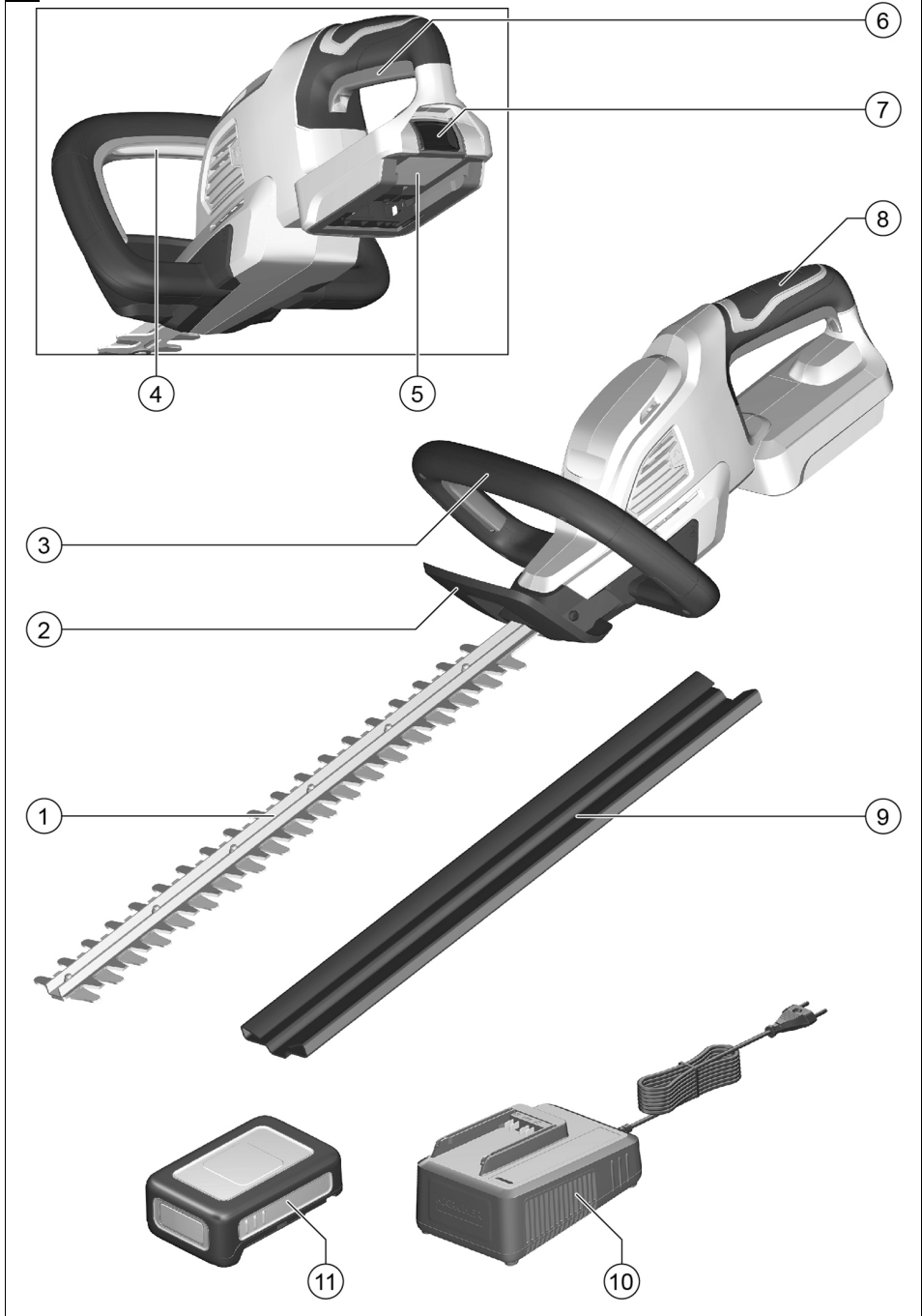

5991140 (08/23)

A

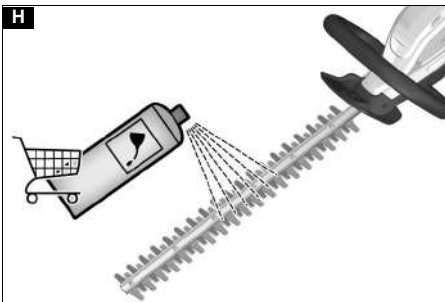
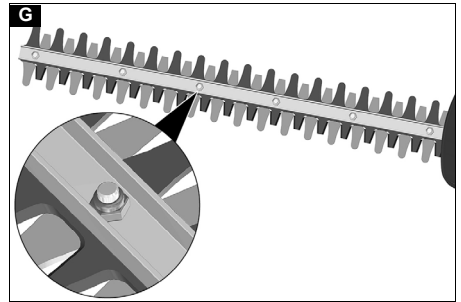
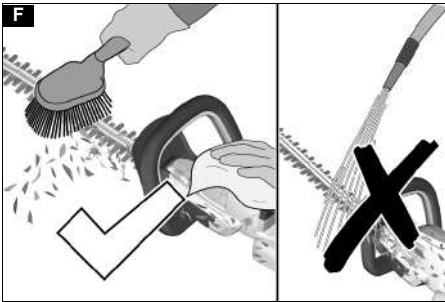
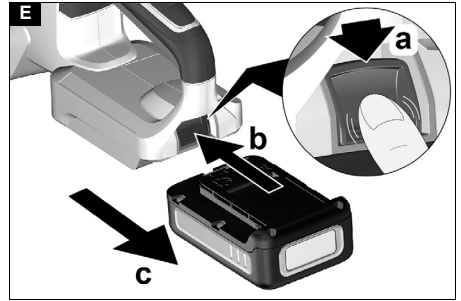
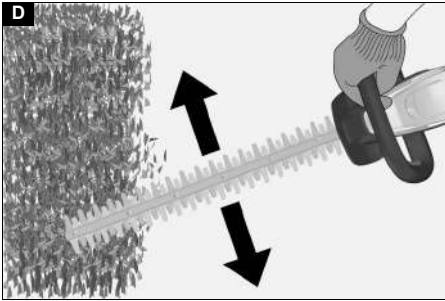
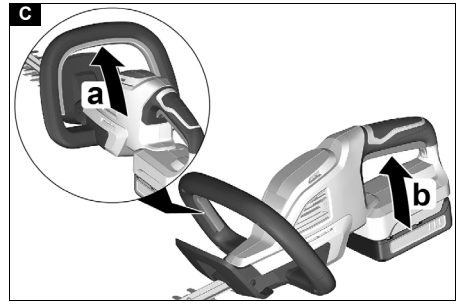
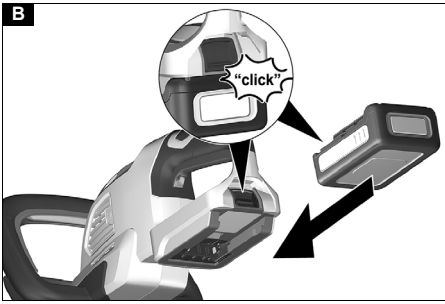

Contents

General notes.....	4
Hazard levels.....	4
Safety instructions.....	4
Intended use.....	7
Environmental protection.....	7
Accessories and spare parts.....	7
Scope of delivery.....	7
Safety devices.....	7
Symbols on the device.....	8
Device description.....	8
Initial startup.....	8
Operation.....	8
Transport.....	9
Storage.....	9
Care and service.....	9
Troubleshooting guide.....	10
Warranty.....	10
Technical data.....	10
Vibration and noise value.....	10
Declaration of Conformity.....	11

General notes



Read these safety instructions, these original instructions, the safety instructions provided with the battery pack and the original instructions supplied with the battery pack/standard charger before using the device for the first time. Act in accordance with them. Keep the booklets for future reference or for future owners.

In addition to the notes in the operating instructions, you also need to take into consideration the general safety regulations and accident prevention guidelines applicable by law.

Hazard levels

⚠ DANGER

- Indication of an imminent threat of danger that will lead to severe injuries or even death.

⚠ WARNING

- Indication of a potentially dangerous situation that may lead to severe injuries or even death.

⚠ CAUTION

- Indication of a potentially dangerous situation that may lead to minor injuries.

ATTENTION

- Indication of a potentially dangerous situation that may lead to damage to property.

Safety instructions

You must adhere to special safety measures and rules of conduct when working with hedge trimmers, otherwise a danger of injury exists.

In addition to the safety instructions, the country-specific safety and training regulations must also be observed, e.g. from authorities, trade associations or social insurance funds. Local regulations may limit the times during which hedge trimmers can be used (time of day or season). Observe the local regulations.

General Product Safety Warnings

⚠ WARNING

- Read all safety warnings, instructions, illustrations and specifications provided with this power tool.

Failure to follow all instructions listed below may result in electric shock, fire and/or serious injury. Save all warnings and instructions for future reference.

The term "power tool" in the warnings refers to your mains-operated (corded) product or battery-operated (cordless) product.

1 Work area safety

- a **Keep work area clean and well lit.** Cluttered or dark areas invite accidents.
- b **Do not operate power tools in explosive atmospheres, such as in the presence of flammable liquids, gases or dust.** Power tools create sparks which may ignite the dust or fumes.
- c **Keep children and bystanders away while operating a power tool.** Distractions can cause you to lose control.

2 Electrical safety

- a **Power tool plugs must match the outlet. Never modify the plug in any way. Do not use any adapter plugs with earthed (grounded) power tools.** Unmodified plugs and matching outlets will reduce the risk of electric shock.
- b **Avoid body contact with earthed or grounded surfaces such as pipes, radiators, ranges and refrigerators.** There is an increased risk of electric shock if your body is earthed or grounded.
- c **Do not expose power tools to rain or wet conditions.** Water entering a power tool will increase the risk of electric shock.
- d **Do not abuse the cord. Never use the cord for carrying, pulling or unplugging the power tool. Keep cord away from heat, oil, sharp edges or moving parts.** Damaged or entangled cords increase the risk of electric shock.
- e **When operating a power tool outdoors, use an extension cord suitable for outdoor use.** Use of a cord suitable for outdoor use reduces the risk of electric shock.
- f **If operating a power tool in a damp location is unavoidable, use a residual current device (RCD) protected supply.** Use of an RCD reduces the risk of electric shock.

3 Personal safety

- a **Stay alert, watch what you are doing and use common sense when operating a power tool. Do not use a power tool while you are tired or under the influence of drugs, alcohol or medication.** A moment of inattention while operating power tools may result in serious personal injury.
- b **Use personal protective equipment. Always wear eye protection.** Protective equipment such as dust mask, non-skid safety shoes, hard hat, or hearing protection used for appropriate conditions will reduce personal injuries.
- c **Prevent unintentional starting. Ensure the switch is in the off-position before connecting to power source and/or battery pack, picking up or carrying the tool.** Carrying power tools with your finger on the switch or energising power tools that have the switch on invites accidents.
- d **Remove any adjusting key or wrench before turning the power tool on.** A wrench or a key

left attached to a rotating part of the power tool may result in personal injury.

- e **Do not overreach. Keep proper footing and balance at all times.** *This enables better control of the power tool in unexpected situations.*
 - f **Dress properly. Do not wear loose clothing or jewellery. Keep your hair and clothing away from moving parts.** *Loose clothes, jewellery or long hair can be caught in moving parts.*
 - g **If devices are provided for the connection of dust extraction and collection facilities, ensure these are connected and properly used.** *Use of dust collection can reduce dust-related hazards.*
 - h **Do not let familiarity gained from frequent use of tools allow you to become complacent and ignore tool safety principles. A careless action can cause severe injury with a fraction of a second.**
- 4 **Power tool use and care**
- a **Do not force the power tool. Use the correct power tool for your application.** *The correct power tool will do the job better and safer at the rate for which it was designed.*
 - b **Do not use the power tool if the switch does not turn it on and off. Any power tool that cannot be controlled with the switch is dangerous and must be repaired.**
 - c **Disconnect the plug from the power source and/or remove the battery pack, if detachable, from the power tool before making any adjustments, changing accessories, or storing power tools.** *Such preventive safety measures reduce the risk of starting the power tool accidentally.*
 - d **Store idle power tools out of the reach of children and do not allow persons unfamiliar with the power tool or these instructions to operate the power tool.** *Power tools are dangerous in the hands of untrained users.*
 - e **Maintain power tools and accessories. Check for misalignment or binding of moving parts, breakage of parts and any other condition that may affect the power tool's operation. If damaged, have the power tool repaired before use.** *Many accidents are caused by poorly maintained power tools.*
 - f **Keep cutting tools sharp and clean.** *Properly maintained cutting tools with sharp cutting edges are less likely to bind and are easier to control.*
 - g **Use the power tool, accessories and tool bits etc. in accordance with these instructions, taking into account the working conditions and the work to be performed.** *Use of the power tool for operations different from those intended could result in a hazardous situation.*
 - h **Keep handles and grasping surfaces dry, clean and free from oil and grease.** *Slippery handles and grasping surfaces do not allow for safe handling and control of the tool in unexpected situations.*
- 5 **Battery tool use and care**
- a **Recharge only with the charger specified by the manufacturer.** *A charger that is suitable for one type of battery pack may create a risk of fire when used with another battery pack.*

- b **Use power tools only with specifically designated battery packs.** *Use of any other battery packs may create a risk of injury and fire.*
 - c **When battery pack is not in use, keep it away from other metal objects, like paperclips, coins, keys, nails, screws or other small metal objects that can make a connection from one terminal to another.** *Shorting the battery terminals together may cause burns or a fire.*
 - d **Under abusive conditions, liquid may be ejected from the battery; avoid contact. If contact accidentally occurs, flush with water. If liquid contacts eyes, additionally seek medical help.** *Liquid ejected from the battery may cause irritation or burns.*
 - e **Do not use a battery pack or tool that is damaged or modified.** *Damaged or modified batteries may exhibit unpredictable behaviour resulting in fire, explosion or risk of injury.*
 - f **Do not expose a battery pack or tool to fire or excessive temperature.** *Exposure to fire or temperature above 130 °C may cause explosion.*
 - g **Follow all charging instructions and do not charge the battery pack or tool outside the temperature range specified in the instructions.** *Charging improperly or at temperatures outside the specified range may damage the battery and increase the risk of fire.*
- 6 **Service**
- a **Have your power tool serviced by a qualified repair person using only identical replacement parts.** *This will ensure that the safety of the power tool is maintained.*
 - b **Never service damaged battery packs.** *Service of battery packs should only be performed by the manufacturer or authorized service providers.*

Safety instructions for hedge trimmers

- a) **Do not use the hedge trimmer in bad weather, especially when there is a risk of lightning.** *This reduces the risk of being struck by lightning.*
- b) **Keep all power cables and lines away from the cutting area.** *Power cables and lines can be hidden in hedges or bushes and accidentally cut by the blade.*
- c) **Wear hearing protection.** *Appropriate protective gear reduces the risk of hearing damage.*
- d) **Only hold the hedge trimmer by the insulated grip areas as the blade may touch hidden lines.** *If the blades come into contact with a live line, exposed metal parts of the hedge trimmer may become live and give the operator an electric shock.*
- e) **Keep all body parts away from the blade. Do not remove cut material or hold the material to be cut when the blades are moving.** *The blades continue to move after the switch is turned off. A moment of carelessness while operating the hedge trimmer can cause serious injuries.*
- f) **When removing trapped material or servicing the hedge trimmer, make sure all power switches are turned off and the battery is removed or disconnected.** *Unexpected operation of the hedge trimmer when clearing trapped material or performing maintenance can cause serious injury.*
- g) **Carry the hedge trimmer by the handle with the blade stopped and take care not to operate any switch.** *Carrying the hedge trimmer correctly reduces the risk of accidental start and resulting injury from the blades.*

h) Always use the blade cover when transporting or storing the hedge trimmer. Proper handling of the hedge trimmer reduces the risk of injury from the blades.

Safe operation

⚠ DANGER

- Never use the device when persons, especially children, are within a radius of 15 m of the working area, because the danger exists of objects being flung out by the cutting blade.
- Severe injuries when objects are flung by the cutting blade or when the cutting tool becomes entangled in wires or cords. Inspect the work area thoroughly for objects such as stones, sticks, metal, wires, bones or toys and remove these before using the device.

⚠ WARNING

- Children and minors must not use the device.
- The device is not intended for use by persons with restricted physical, sensory or mental abilities or those lacking in experience and / or lacking in knowledge.
- Keep children and other persons out of the work area while you are using the device.
- You need an unobstructed view of the work area in order to be able to recognise any potential dangers. Use the device only under good lighting conditions.
- Do not operate the device in the vicinity of posts, fences, buildings or other immovable objects.
- Switch the motor off, remove the battery pack and make sure that all moving parts have stopped moving:
 - Before adjusting the working position of the cutting mechanism.
 - Before cleaning the device or removing a blockage.
 - When leaving the device unattended.
 - Before changing accessories.
- Risk of incision injuries and crushing injuries. Avoid contact with the cutting tools. Do not place your hands or fingers between the cutting tools or in a position where they can be cut or crushed.
- Danger of injury. Do not make any modifications to the device.
- Ensure that all protective devices, deflectors and handles are correctly fitted and securely fastened.

⚠ CAUTION

- Wear especially safety glasses and hearing protection.
- Hearing protection can impair your ability to hear warning sounds, so pay attention to hazards in your vicinity and in the work area.
- Wear head protection when working in areas with a danger of falling objects.
- Risk of injury from sharp cutting tools. Wear non-slip, sturdy protective gloves when handling the cutting tool.
- Risk of injury when loose fitting clothing, hair or jewellery is caught by moving parts of the device. Keep clothing and jewellery away from moving parts of the device. Tie long hair back.
- You must not operate the device when you are under the influence of medication or drugs which restrict your reactive capacity. Only work with the device when you are well rested and are in good health.
- Do not use the device if it vibrates unusually or makes unusual noises.
- Check the device for damage before use and make sure that the screws on the blade are firmly tightened.

- Do not use the device if it has been dropped before-hand, has received an impact or is visibly damaged. Have any damage repaired correctly before using the device again.
- Do not use the device on ladders or unstable surfaces.
- Check that the cutting tool cannot come into contact with anything before starting the device.
- Risk of injury from exposed blades. Fit the blade guard when not using the device, also during short work breaks.

ATTENTION

- Do not force the device through dense bushes. This can block and slow down the cutting tool. Reduce the working speed if the cutting tool blocks.
- Do not attempt to cut boughs and branches that are obviously too large to fit between the cutting blades. Use a non-motorised hand saw or branch saw for cutting larger boughs and branches.
- Only operate the device at temperatures between 0 °C and 40 °C.
- Store the device in a place where the temperature is between 0 °C and 40 °C.

Additional Battery Safety Warnings

To reduce the risk of fire, personal injury, and product damage due to a short circuit, never immerse the tool, battery pack, or charger in fluid or allow fluid to flow inside them. Corrosive or conductive fluids, such as seawater, certain industrial chemicals, and bleach or bleach-containing products, etc., can cause a short circuit.

- Charge the battery pack in a location where the ambient temperature is between 10°C and 38°C.
- Store the battery pack in a location where the ambient temperature is between 0°C and 40°C.
- Use the battery pack in a location where the ambient temperature is between 0°C and 40°C.

Safe servicing and care

⚠ WARNING • Switch the motor off, remove the battery pack and make sure that all moving parts have stopped moving:

- Before cleaning or servicing the device.
- Before changing accessories.
- Risk of injury from sharp cutting tools. Exercise special care when removing and fitting the blade guard, cleaning and oiling the device. • Ensure that the device is in a safe condition by regularly checking that all bolts, nuts and screws are screwed tight. • Each time after using the device, remove dirt from the cutting tools using a hard brush and apply a suitable oil for rust protection before fitting the blade guard. The manufacturer recommends using a spray for rust protection and oiling. Ask your Customer Service department to recommend a suitable spray. You can oil the cutting tools as described, each time before using the device.

⚠ CAUTION • Only use accessories and spare parts which are approved by the manufacturer. Only original accessories and original spare parts ensure that the appliance will run fault-free and safely.

ATTENTION • Clean the product with a soft, dry cloth each time after use.

Note • Service and maintenance work may only be performed by suitably qualified and specially trained personnel. We recommend sending the product to an

authorised service centre for repair. ● You may only perform the adjustments and repairs described in these operating instructions. Contact your authorised Customer Service department for other repairs.

Safe transport and storage

⚠ WARNING ● Switch the device off, allow it to cool down and remove the battery pack before storage or transportation.

⚠ CAUTION ● In order to prevent accidents or injuries, you must only transport and store the device with the blade guard installed and with the rechargeable battery removed. ● Risk of injury and damage to the device. Secure the device against movement or falling down during transport.

ATTENTION ● Remove all foreign bodies from the device before storage or transportation. ● Store the device in a dry, well ventilated location out of the reach of children. Keep the device away from corrosive substances such as garden chemicals. ● Do not store the device outdoors.

Residual risks

⚠ WARNING

● Certain residual risks remain present, even when the device is operated in the prescribed manner. The following dangers can be present when using the device:

- Severe injuries through contact with the cutting tools. Keep the cutting tools away from your body and below hip height. Fit the blade guard when not using the device, also during short work breaks.
- Vibration can cause injuries. Use the correct tools for the job, use the handles provided and restrict the working time and hazard exposure time.
- Noise can cause hearing injuries. Wear hearing protection and limit the duration of exposure.
- Injuries due to flung objects.

Risk reduction

⚠ CAUTION

- Using the device for longer periods can cause poor circulation in the hands due to vibrations. A general period of use cannot be set, because this depends on several influencing factors:
- Personal tendency to suffer from poor circulation (frequently cold fingers, tingling sensation in the fingers)
- Low ambient temperature. Wear warm gloves to protect your hands.
- Holding the device too tightly hindering blood circulation.
- Continuous operation is more harmful than operation interrupted by work breaks.

You should see a doctor if using the device regularly and for lengthy periods of time, and in the event of repeated occurrences of symptoms such as tingling in the fingers or cold fingers.

Intended use

⚠ DANGER

Improper use

*Danger of death from incision injuries
Only use the device for its proper use.*

- The hedge trimmer is only intended for private use.
- The hedge trimmer is intended for outdoor use.

- For safety reasons, always hold the hedge trimmer firmly with both hands.
- The hedge trimmer is only suitable for cutting plants, e.g. hedges and bushes.
- Do not use the hedge trimmer in a wet environment or in the rain.
- Use the hedge trimmer only in a well lit environment.
- Modifications and changes to the device that are not authorised by the manufacturer are prohibited for safety reasons.

Any other use, e.g. cutting grass, trees or branches, is impermissible. The user is liable for all hazards resulting from impermissible use.

Environmental protection



The packing materials can be recycled. Please dispose of packaging in accordance with the environmental regulations.



Electrical and electronic devices contain valuable, recyclable materials and often components such as batteries, rechargeable batteries or oil, which - if handled or disposed of incorrectly - can

pose a potential danger to human health and the environment. However, these components are required for the correct operation of the device. Devices marked by this symbol are not allowed to be disposed of together with the household rubbish.

Notes on the content materials (REACH)

Current information on content materials can be found at: www.kaercher.de/REACH

Accessories and spare parts

Only use original accessories and original spare parts. They ensure that the appliance will run fault-free and safely.

Information on accessories and spare parts can be found at www.kaercher.com.

Scope of delivery

The scope of delivery for the appliance is shown on the packaging. Check the contents for completeness when unpacking. If any accessories are missing or in the event of any shipping damage, please notify your dealer.

Safety devices

⚠ CAUTION

Missing or modified safety devices

Safety devices are provided for your own protection. Never modify or bypass safety devices.









Unlocking button

The trigger lockout button on the rear handle ensures two-handed operation. The lockout button blocks the trigger and thus prevents the hedge trimmer from starting up in an uncontrolled manner.

Blade guard

The blade guard is an important component of the safety devices of the hedge trimmer. A damaged blade guard must not be used and must be replaced immediately.

Symbols on the device

	General warning symbol
	Read the operating instructions and all safety instructions before operating the device for the first time.
	Always wear suitable eye protection and hearing protection when working with the device.
	Risk of injury. Do not touch the sharp cutting tools.
	Wear non-slip, sturdy gloves when working with the device.
	Danger due to flung objects. Keep spectators, especially children and pets, at least 15 m away from the work area.
	Do not subject the device to rain or moist conditions.
	Always hold the device with both hands.
	The guaranteed sound pressure level specified on the label is 93.

Device description

The maximum amount of equipment is described in these operating instructions. Depending on the model used, there are differences in the scope of delivery (see packaging).

See graphics page for illustrations

Illustration A

- ① Blade
- ② Hand guard
- ③ Handle, front
- ④ Power switch unlocking button
- ⑤ Type plate
- ⑥ Power switch
- ⑦ Battery pack unlocking button
- ⑧ Handle, rear
- ⑨ Blade guard
- ⑩ *Fast Charger Battery Power 18V
- ⑪ *Rechargeable battery pack

* optional

Rechargeable battery pack

The device can be operated with a Kärcher 18 V Battery Power battery pack.

Initial startup

⚠ WARNING

Uncontrolled startup

Risk of fatal injury from incision injuries

Remove the battery from the device for all preparatory work.

Inserting the battery pack

ATTENTION

Dirty contacts

Damage to the device and battery

Check the battery mount and the contacts for soiling and clean them as necessary before inserting the battery.

Note

Use only fully charged batteries.

Illustration B

1. Push the battery into the mounting in the device until it audibly latches into place.

Operation

New users should be instructed by an experienced person and practice handling and techniques before carrying out any work.

Basic operation

1. Check the cutting material for foreign bodies, such as paper, films or wires, and remove them as necessary.
2. Remove the blade guard.
3. Hold the hedge trimmer firmly with both hands.

Switch on the device

1. Press the trigger lockout button.

Illustration C

2. Press the trigger.
The device starts up.
3. Release the trigger.
The device stops.

Working techniques

Note

Use a snapping line to achieve an even cut.

1. Switch on the device and move it towards the cutting material.
 2. Cut leaves and thin branches with an oscillating movement.
- #### Illustration D
3. For thicker branches, use a sawing movement, but do not stab into the plant.
 4. Cut bushes and hedges from the bottom upwards.
 5. When cutting tips, make a large swinging movement and tilt the blade slightly in the process.
 6. Hold the blade horizontally to cut lower-lying plants such as groundcovers.

Removing the battery pack

Note

During longer work breaks, remove the battery pack from the device and secure it against unauthorised use.

1. Pull the battery pack unlocking button in the direction of the battery pack.

Illustration E

2. Press the battery pack unlocking button to unlock the battery pack.
3. Remove the battery pack from the device.

Transport

⚠ CAUTION

Failure to observe the weight

Risk of injury and damage

Be aware of the weight of the device during transportation.

⚠ CAUTION

Uncontrolled startup

Incision injuries

Remove the battery pack from the device before the transport.

Transport the hedge trimmer only with the blade guard fitted.

Storage

⚠ CAUTION

Failure to observe the weight

Risk of injury and damage

Be aware of the weight of the device during storage.

⚠ CAUTION

Uncontrolled startup

Incision injuries

Remove the battery pack from the device before transport.

Store the hedge trimmer only with the blade guard fitted. The device may only be stored indoors.

Care and service

⚠ CAUTION

Uncontrolled startup

Incision injuries

Remove the battery from the device before all work on the device.

⚠ CAUTION

Risk of injury from sharp blades

Wear safety goggles and protective gloves when working on the device.

Cleaning the device

ATTENTION

Incorrect cleaning

Damage to the device

Clean the device with a damp cloth.

Do not use solvent-based cleaning agents.

Do not immerse the device in water.

Do not clean the device with a hose or high-pressure water jet.

Illustration F

1. Allow the device to cool down.
2. Remove plant residue and dirt from the blade and motor casing with a brush.
3. Clean the ventilation slits on the device with a brush.

Checking the blade screw connection

⚠ CAUTION

Loose screw connections

Incision injuries through uncontrolled blade movements

Check the screw connection of the blade regularly to ensure it is firmly fastened.

Illustration G

1. Check that all screws/nuts are tight.
2. Tighten any loose screws/nuts.

Oiling the blade sections

In order to maintain the blade quality, the blade sections should be oiled after each use.

Note

Using thin machine oil or spray oil will yield very good results.

Illustration H

1. Place the device on a flat surface.
2. Apply oil to the top of the blade sections.

Sharpening the blade sections

Note

Remove as little material as possible during sharpening and maintain the original angle of the blade tooth in the process.

⚠ CAUTION

Sharp blade

Incision injuries

Wear suitable protective gloves when sharpening the blade sections.

1. Clamp the blade in a vice.
2. Sharpen the exposed side of the blade teeth with a file.
3. Carefully push the blade further by hand so that the unsharpened blade teeth are accessible.
4. Sharpen the exposed side of all blade teeth with a file.

Troubleshooting guide

Malfunctions often have simple causes that you can remedy yourself using the following overview. When in doubt, or in the case of malfunctions not mentioned here, please contact your authorised Customer Service.

As the battery pack ages, even if it is looked after, its capacity reduces such that the full run time will no longer be reached when fully charged. This does not indicate a defect.

Fault	Cause	Rectification
The device does not start up	Battery pack is not inserted correctly.	● Push the battery pack into the mounting until it latches into place.
	Battery pack is empty	● Charge the battery pack.
	Battery pack is defective.	● Replace the battery pack.
The device stops during operation	Blade blocked with cutting material.	● Remove cutting material from the blade.
	The battery has overheated	● Stop working and allow the battery to cool down to normal battery temperature.
	Motor has overheated	● Stop working and allow the motor to cool down.

Warranty

The warranty conditions issued by our sales company responsible apply in all countries. We shall remedy possible malfunctions on your device within the warranty period free of cost, provided that a material or manufacturing defect is the cause. In a warranty case, please contact your dealer (with the purchase receipt) or the next authorised customer service site. (See overleaf for the address)

Vibration and noise value

The declared vibration total values and the declared noise emission values have been measured in accordance with a standard test method and may be used for comparing one tool with another.

The declared vibration total values and the declared noise emission values may also be used in a preliminary assessment of exposure.

⚠ **WARNING**

The vibration and noise emissions during actual use of the power tool can differ from the declared values depending on the ways in which the tool is used especially what kind of workpiece is processed.

Identify safety measures to protect the operator that are based on an estimation of exposure in the actual conditions of use (taking account of all parts of the operating cycle such as the times when the tool is switched off and when it is running idle in addition to the trigger time).

Technical data

HGE 18-45		
Device performance data		
Working voltage of the battery	V	18
Idling speed (normal setting)	/min	1500
Cut material diameter (max.)	mm	18
Determined values in acc. with EN 62841-1, EN 62841-4-2		
Sound pressure level L_{pA}	dB(A)	83,1
Uncertainty K_{pA}	dB(A)	3,0
Sound power level L_{WA} + uncertainty K_{WA}	dB(A)	93
Front handle hand-arm vibration value	m/s^2	1,5
Rear handle hand-arm vibration value	m/s^2	1,7
Uncertainty K	m/s^2	1,5
Dimensions and weights		
Length x width x height	mm	905 x 244 x 170
Cutting blade length	mm	450
Weight (without battery pack)	kg	2,55

Subject to technical modifications.

Device with a hand-arm vibration value > 2.5 m/s² (see chapter *Technical Data* in the operating instructions)

⚠ **CAUTION** • *Uninterrupted use of the device for several hours can lead to numbness. • Wear warm gloves to protect your hands. • Take regular breaks from work.*

Declaration of Conformity

EU Declaration of Conformity

We hereby declare that the machine described below complies with the relevant basic safety and health requirements in the EU Directives, both in its basic design and construction as well as in the version placed in circulation by us. This declaration is invalidated by any changes made to the machine that are not approved by us.

Product: Hedge trimmer
Type: HGE 18-45 Battery 1.444-23x.x

Currently applicable EU Directives

2000/14/EC (+2005/88/EC)
2014/30/EU
2006/42/EC (+2009/127/EC)
2011/65/EU

Harmonised standards used

EN IEC 63000:2018
EN 55014-1: 2017 + A11: 2020
EN 55014-2: 1997+A1: 2001+A2: 2008
EN 62841-1:2015+A11:2022
EN 62841-4-2:2019+A1:2022+A11:2022

Conformity evaluation procedure used

2000/14/EC and amended by 2005/88/EC: Annex V
(with shrub blade only)

Sound power level dB(A)

Measured:91,1
Guaranteed:93

The signatories act on behalf of and with the authority of the company management.



H. Jenner
Chairman of the Board of Management



S. Reiser
Director Regulatory Affairs & Certification

Documentation supervisor:

S. Reiser
Alfred Kärcher SE & Co. KG
Alfred-Kärcher-Str. 28 - 40
71364 Winnenden (Germany)
Ph.: +49 7195 14-0
Fax: +49 7195 14-2212
Winnenden, 01.01.2023

Declaration of Conformity (UK)

We hereby declare that the product described below complies with the relevant provisions of the following UK Regulations, both in its basic design and construction as well as in the version put into circulation by us. This declaration shall cease to be valid if the product is modified without our prior approval.

Product: Hedge trimmer
Type: HGE 18-45 Battery 1.444-23x.x

Currently applicable UK Regulations

S.I. 2001/1701 (as amended)
S.I. 2016/1091 (as amended)
S.I. 2008/1597 (as amended)
S.I. 2012/3032 (as amended)

Designated standards used

EN IEC 63000:2018
EN 55014-1: 2017 + A11: 2020
EN 55014-2: 1997+A1: 2001+A2: 2008
EN 62841-1:2015+A11:2022
EN 62841-4-2:2019+A1:2022+A11:2022

Applied conformity assessment procedure

S.I. 2001/1701 (as amended): Schedule 8

Sound power level dB(A)

Measured:91,1
Guaranteed:93

The undersigned act on behalf and under the power of attorney of the company management.

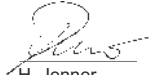

H. Jenner
Chairman of the Board of Management



S. Reiser
Director Regulatory Affairs & Certification

Documentation supervisor:

S. Reiser
Alfred Kärcher SE & Co. KG
Alfred-Kärcher-Str. 28 - 40
71364 Winnenden (Germany)
Ph.: +49 7195 14-0
Fax: +49 7195 14-2212
Winnenden, 01.01.2023

شحن نصل الشفرة

إرشاد

قم عند عملية الشحن بإزالة أقل قدر ممكن من المادة وحافظ على الزاوية الأصلية لسن النصل.

⚠ تنويه

شفرة حادة

إصابات بجروح

ارتد قفازات واقية مناسبة عند شحن نصل الشفرة.

1. تثبيت الشفرة في ملزمة.
2. شحذ الجانب المكشوف لأسنان النصل باستخدام مبرد.
3. الاستمرار بدفع الشفرة بتخزير باليد حتى تصبح أسنان النصل غير الحادة في المتناول.
4. شحذ الجانب المكشوف لجميع أسنان النصل باستخدام مبرد.

مساعدة في حالة حدوث أعطال

في الغالب تكون للاختلالات أسباب بسيطة يمكنك التغلب عليها ببساطة بالاستعانة بالعرض العام التالي. في حالات الشك أو عند حدوث اختلالات غير مذكورة هنا فبرجى التوجه إلى خدمة العملاء المعتمدة.
مع مرور الزمن ستخضع سعة البطارية حتى مع العناية الجيدة، بحيث لا يتم الوصول لمرن التشغيل الكامل حتى عندما تكون البطارية مشحونة بشكل كامل أيضا. هذا لا يعد عيبا.

الخطأ	السبب	حل المشكلة
الجهاز لا يعمل	علبة البطارية غير مركبة بشكل صحيح.	• دفع علبة البطارية حتى تثبت في مكانها.
	علبة البطارية فارغة.	• شحن علبة البطارية.
	علبة البطارية معطلة.	• استبدال علبة البطارية.
الجهاز يتوقف أثناء التشغيل	الشفرة مسدودة بالمواد المقطوعة.	• قم بإزالة المواد المقطوعة من الشفرة.
	البطارية ساخنة للغاية	• إيقاف العمل والانتظار حتى تصبح درجة حرارة علبة البطارية في النطاق الطبيعي.
	المحرك ساخن للغاية	• إيقاف العمل، وترك المحرك حتى يبرد.

HGE
18-45

الأبعاد الوزن

الطول x العرض x الارتفاع	mm	x 905 x 244 170
طول شفرة القطع	mm	450
الوزن (بدون علبة بطارية)	kg	2,55

المواصفات الفنية خاصة للتعديل.

قيمة الاهتزاز والضوضاء

تم قياس إجمالي قيم الاهتزاز وقيم انبعاث الضوضاء المحددة وفقا لطريقة اختبار معيارية ويمكن استخدامها لمقارنة أداة بأخرى. ويمكن أيضا استخدام قيم الاهتزاز الإجمالية المعلنة وقيم انبعاث الضوضاء المعلنة لإجراء تقييم أولي للتعرض.

⚠ تحذير

قد تختلف انبعاثات الاهتزاز والضوضاء أثناء الاستخدام الفعلي للأداة الكهربائية عن القيم المذكورة اعتمادا على كيفية استخدام الأداة وعلى وجه الخصوص نوع المادة التي تتم معالجتها.
أحرص على تحديد تدابير السلامة لحماية المشغل بناء على تقدير التعرض في ظل ظروف التشغيل الفعلية (مع مراعاة جميع أجزاء دورة التشغيل، مثل الأوقات التي يتم فيها إيقاف تشغيل الأداة وعندما تكون خاملة، بالإضافة إلى وقت الاعتناق).

الأجهزة التي تصدر قيمة اهتزاز لليد أو الذراع < 2,5 م/م² (انظر فصل البيانات الفنية في دليل التشغيل)

⚠ تنويه • يمكن أن يؤدي استعمال الجهاز لعدة ساعات دون انقطاع إلى ظهور شعور بالتخدير. استخدم قفازات واقية لحماية اليدين. • عليك التوقف للاسترخاء بشكل منتظم.

1. اترك الجهاز يبرد.
2. استخدم فرشاة لإزالة بقايا النباتات والأتساخات من الشفرة ومبيت المحرك.
3. قم بتنظيف فتحة تهوية الجهاز باستخدام فرشاة.

فحص إحكام براغي الشفرة

⚠ تنويه

براعي مرخية

خطر إصابات نتيجة الحركات غير المنضبطة للشفرة تحقق بشكل منتظم من إحكام شد براغي الشفرة.

صورة إيضاحية G

1. تحقق من إحكام البراعي / الصواميل.
2. إحكام ربط البراعي / الصواميل المرخية.

ترتيب نصل الشفرة

للحفاظ على جودة الشفرة ينبغي أن يتم ترتيب نصل الشفرة بعد كل استخدام.

إرشاد

سنحصل على نتيجة جيدة جدا إذا استخدمت زيت ملائمتين قليل اللزوجة أو زيت بخاخ.

صورة إيضاحية H

1. ضع مقص تقليم الشجيرات على قاعدة مستوية.
2. وضع طبقة زيت على الجانب العلوي لنصل الشفرة.

الضمان

يسري في كل دولة شروط الضمان التي تضعها شركة التسويق المتخصصة التابعة لنا. نحن نتولى إصلاح الأخطاء التي قد تطرا على جهازك خلال فترة الضمان بدون مقابل، عندما يكون سبب هذه الأعطال ناجم عن عيب في المواد المستخدمة أو في عملية التصنيع. في حالة استحقاق الضمان، توجه من فضلك بقسيمة الشراء إلى أقرب موزع أو مركز خدمة عملاء معتمد.
(العنوان على الصفحة الخلفية)

البيانات الفنية

HGE
18-45

أداء الجهاز

جهد تشغيل البطارية	V	18
سرعة دوران التاحمل (الإعداد العادي)	min/	1500
حجم القصاصات (حد أقصى)	mm	18

القيم المسجلة وفقاً للمواصفة EN 62841-1, EN 62841-2

مستوى انبعاث الصوت L_{pA}	dB(A)	83,1
قيمة الشك K_{pA}	dB(A)	3,0
مستوى قدرة الصوت $L_{WA} +$ قيمة	dB(A)	93
الشيخ K_{WA}		
قيمة الاهتزاز على اليد - الساعد بالمقبض	m/s^2	1,5
قيمة الاهتزاز على اليد - الساعد بالمقبض الخلفي	m/s^2	1,7
K قيمة الشك	m/s^2	1,5

تقنيات العمل

إرشاد

ستحصل على قصص موحدة عند استخدام حبل استرشادي.

1. قم بتشغيل الجهاز والاقتراب من المواد المراد قطعها.
2. اقطع الأوراق والأغصان بحركة ذهاباً وإياباً.

صورة إيضاحية D

3. استخدم حركة النشر مع الأغصان السميكة، ولكن لا تقم بالنقب داخل النبات.
4. قطع الشجيرات والتحوطات من أسفل إلى أعلى.
5. عند قطع الأطراف العلوية، استخدم حركة تارجحية مع إمالة الشفرة قليلاً أثناء ذلك.
6. لقطع النباتات المنخفضة مثل النباتات التي تغطي الأرض، توجيه الشفرة بشكل أفقي.

إزالة علب البطارية

إرشاد

عند إيقاف العمل لفترة طويلة، قم بإزالة علب البطارية من الجهاز وتأمينها ضد الاستخدام غير المصرح به.

1. شد زر تحرير علب البطارية في اتجاه علب البطارية.
2. الصورة إيضاحية E
3. الضغط على زر التحرير لإلغاء تأمين علب البطارية.
3. إخراج علب البطارية من الجهاز.

النقل

⚠ تنويه

عدم مراعاة الوزن

خطر الإصابة وخطر التعرض لأضرار
احرص عند النقل على مراعاة وزن الجهاز.

⚠ تنويه

بدء التشغيل بدون تحكم

إصابات بجروح

إخراج البطارية قبل نقل الجهاز.

لا تنقل مقص تقليم الشجيرات إلا مع وافي الشفرة المركب فقط.

التخزين

⚠ تنويه

عدم مراعاة الوزن

خطر الإصابة وخطر التعرض لأضرار
احرص عند التخزين على مراعاة وزن الجهاز

⚠ تنويه

بدء التشغيل بدون تحكم

إصابات بجروح

إخراج البطارية قبل نقل الجهاز.

لا تخزن مقص تقليم الشجيرات إلا مع وافي الشفرة المركب فقط.

يجب أن يتم تخزين الجهاز في أماكن داخلية فقط.

العناية والصيانة

⚠ تنويه

بدء التشغيل بدون تحكم

إصابات بجروح

يجب إخراج البطارية من الجهاز قبل القيام بأي أعمال.

⚠ تنويه

خطر الإصابة نتيجة الشفرة الحادة

ارتد نظارات واقية وواقي للسمع في جميع الأعمال على الجهاز.

تنظيف الجهاز

تنبيه

تنظيف خاطئ

أضرار بالجهاز

قم بتنظيف الجهاز باستخدام منديل رطب.

لا تستخدم أي مواد تنظيف فيها مذيبات.

لا تغمر الجهاز بالمياه أبداً.

لا تنظف الجهاز عن طريق تيار ماء الخرطوم أو تيار ماء الضغط العالي.

صورة إيضاحية F

مواصفات الجهاز

يتم في دليل التشغيل هذا شرح التجهيزات الكاملة. وفقاً للموديل، ستكون هناك اختلافات في نطاق التوريد (انظر العبوة).

صورة انظر صفحات الرسومات

صورة إيضاحية A

- ① الشفرة
- ② حماية اليد
- ③ مقبض، أماما
- ④ زر تحرير مفتاح الجهاز
- ⑤ لوحة الطراز
- ⑥ مفتاح الجهاز
- ⑦ زر تحرير علب البطارية
- ⑧ مقبض، خلفي
- ⑨ وافي الشفرة
- ⑩ *جهاز شحن سريع لبطارية بقوة بـ 18 فولط
- ⑪ *علبة بطارية Battery Power

* اختياري

علبة البطارية

يمكن أن يتم استخدام الجهاز علب بطارية Kärcher بقوة 18 فولط مع علب البطارية.

بدء التشغيل

⚠ تحذير

بدء التشغيل بدون تحكم

خطر على الحياة بسبب الإصابة بجروح
عند القيام بأي أعمال تحضيرية يجب إخراج البطارية من الجهاز.

تركيب البطارية

تنبيه

الملامس متسخة

أضرار بالجهاز والبطارية
افحص موضع البطارية والملامسات قبل التركيب للتحقق من عدم وجود انسدادات وتنظيفها عند اللزوم.

إرشاد

لا تستخدم إلا بطاريات مشحونة بالكامل فقط.

صورة إيضاحية B

1. دفع البطارية في موضعها حتى تثبت بصوت مسموع.

الاستعمال

تنصح ان يحصل المستخدمون للمرة الأولى قبل العمل على إرشادات من قبل شخص خبير وأن يتدربوا على التعامل واستعمال تقنيات الجهاز.

الاستعمال الأساسي

1. تحقق من عدم وجود أي أجسام غريبة مثل الأوراق أو شرائح بلاستيكية أو أسلاك في المواد المراد قطعها، ويجب إزالتها إذا لزم الأمر.
2. إزالة وافي الشفرة.
3. أمسك مقص تقليم الشجيرات دائماً بإحكام بكلتا اليدين.

تشغيل الجهاز

1. ضغط زر التحرير مفتاح الجهاز.
2. صورة إيضاحية C
3. الضغط على مفتاح الجهاز.
3. ترك الضغط على مفتاح الجهاز.
3. ترك الضغط على مفتاح الجهاز.
3. ترك الضغط على مفتاح الجهاز.

تجهيزات السلامة

△ تنويه

تجهيزات السلامة التالفة أو المتغيرة

لا تقم بتغيير أو تجاوز تجهيزات السلامة أبداً.
لا تقم بتغيير أو تجاوز تجهيزات السلامة أبداً.

زر التحرير

بضمن زر التحرير لمفتاح الجهاز بالمقبض الخلفي أن يتم الاستخدام بكتلة اليدين. يعمل زر التحرير على غلق مفتاح الجهاز وبالتالي منع الدوران دون سيطرة لمقص تقليم الشجيرات.

واقى الشفرة

يعد واقى الشفرة مكون أساسى من تجهيزات السلامة لمقص تقليم الشجيرات. لا يجوز استخدام واقى الشفرة التالف ويجب استبداله على الفور.

رموز على الجهاز

علامات تحذير عامة	
عليك قبل التشغيل الأول قراءة دليل التشغيل وجميع إرشادات السلامة.	
ارتد نظارات واقية مناسبة وواقى للسمع مناسب عند استخدام الجهاز.	
خطر الإصابة. عدم لمس أدوات القطع الحادة.	
ارتد عند استخدام الجهاز قفازات متينة وضد الانزلاق.	
خطر نتيجة أشياء متطايرة. ابعد المشاهدين وخاصة الأطفال والحيوانات 15 م على الأقل من نطاق مكان العمل.	
لا تعرض الجهاز للمطر أو الرطوبة.	
امسك الجهاز دائما بكتلة اليدين.	
يبلغ مستوى ضغط الصوت المضمنون المذكور على الملصق 93.	

- يتم عن طريق مسك الجهاز بشكل قوى منع دوران الدورية الدموية.
- تكون عملية الاستخدام المتواصلة أكثر ضررا من الاستخدام المتقطع من خلال وفقات الاستراحة.
- عند استخدام الجهاز بشكل منتظم ولفترات طويلة وحينها يتكرر ظهور عوارض مثل تمييل الأصابع، أصابع باردة، ينبغي عليك مراجعة الطبيب.

الاستخدام المطابق للتعليمات

△ خطر

الاستخدام غير المطابق للتعليمات

- خطر على الاستخدام بسبب الإصابات بجروح
- استخدم الجهاز وفقا للعرض المحدد له فقط.
- مقص تقليم الشجيرات مخصصا للاستخدام الخاص فقط.
- مقص تقليم الشجيرات مخصص للاستخدام في الهواء الطلق.
- لأسباب تتعلق بالسلامة يجب أن يتم مسك مقص تقليم الشجيرات دائما بشكل آمن بكتلة اليدين.
- مقص تقليم الشجيرات مخصص لمقص النباتات فقط على سبيل المثال الخويطات والشجيرات.
- لا تستخدم مقص تقليم الشجيرات في بيئة رطبة أو ممطرة.
- استخدم مقص تقليم الشجيرات في مكان توجد فيه إضاءة جيدة فقط.
- يحظر إجراء أي تعديلات أو تغييرات على الجهاز غير مصرح بها من الجهة الصانعة لأسباب تتعلق بالسلامة.
- أي استخدام آخر على سبيل المثال قص العشب، الأشجار أو الفروع غير مسموح. المستخدم، هو المسؤول عن الأخطار التي تنجم عن الاستخدام غير المسموح به.

حماية البيئة

- المواد المستخدمة في التغليف قابلة لإعادة التدوير. يرجى التخلص من مواد التغليف بطريقة تحافظ على البيئة.
- تحتوي الأجهزة الكهربائية والإلكترونية على مواد قيمة قابلة لإعادة التدوير وغالبا ما تحتوي أيضا على مكونات مثل البطاريات أو المراكمات أو الزيوت والتي قد تشكل خطورة على صحة الإنسان والبيئة في حالة التعامل معها بشكل غير صحيح أو إذا تم التخلص منها بصورة خاطئة. إلا أن هذه المكونات ضرورية لتشغيل الجهاز بصورة سليمة. لا يجوز التخلص من الأجهزة المميزة بهذا الرمز مع النفايات المنزلية.

إرشادات حول مواد المحتويات (REACH)

تجد المعلومات الحالية حول المحتويات على الموقع:

www.kaercher.de/REACH

الملحقات التكميلية وقطع الغيار

- استخدام الملحقات التكميلية الأصلية وقطع الغيار الأصلية فقط، والتي تضمن تشغيل الجهاز بشكل آمن وخال من الاختلالات.
- تجد المعلومات الخاصة بالملحقات التكميلية وقطع الغيار على الموقع www.kaercher.com.

محتوى التسليم

- محتوى تسليم الجهاز مصور على العبوة. تأكد من وجود جميع محتويات العبوة عند فتحها. وفي حالة نقص أية ملحقات تكميلية أو اكتشاف أي تلف بها ناتج عن عملية النقل، يرجى إخطار البائع.

صيانة وعناية آمنة

- ⚠️ **تحذير** • قم بإيقاف المحرك ثم قم بإزالة علبة البطارية وتأكد من أن جميع الأجزاء المتحركة متوقفة بالكامل.
- قبل تنظيف الجهاز أو صيانته.
- قبل تغيير قطع الملحقات.
- خطر الإصابة عن طريق أداة القطع الحادة. عليك توخي الحذر عند إزالة أو تركيب وافي الشفرة، وعند تنظيف الجهاز وتزتيته. • تأكد من أن الجهاز في حالة سليمة عن طريق إجراء فحص على فترات منتظمة إذا كانت الخوابع والصواميل والبراغي مشدودة بشكل محكم. • قم بعد كل استخدام بإزالة الترسبات باستخدام فرشاة صلبة عن أدوات القطع واستخدام زيت مناسب للحماية من الصدأ قبل إعادة تركيب وافي الشفرة. • توصي الشركة الصانعة باستخدام بخاخ حماية من الصدأ والتزيت. اسأل خدمة العملاء التي تتعامل معها عن البخاخ المناسب. يمكنك تزيت أداة القطع قبل كل استعمال بالطريقة الموضحة.

- ⚠️ **تنويه** • لا تستخدم إلا الملحقات وقطع الغيار المصرح بها من الجهة الصانعة. الملحقات التكميلية الأصلية وقطع الغيار الأصلية تضمن تشغيل الجهاز بشكل آمن وخال من الأخطال.

- **تنبيه** • نظّف المنتج بعد كل استعمال باستخدام فوطة ناعمة وحاقة.

- ⚠️ **إرشاد** • لا يُسمح بإجراء أعمال الخدمة والصيانة إلا من قبل عمال متخصصين ومؤهلين لذلك فقط. • تسمح بأن يتم إرسال المنتج إلى مركز خدمة معتمد لاصلاحة. • يسمح لك بإجراء الإعدادات والإصلاحات الموضحة في دليل التشغيل هذا فقط. اتصل بمركز خدمة العملاء المعتمد الذي تتعامل معه بشأن الإصلاحات الإضافية.

النقل والتخزين الآمن

- ⚠️ **تحذير** • قم بإيقاف الجهاز واتركه يبرد و قم بإزالة علبة البطارية قبل تخزينه أو نقله.

- ⚠️ **تنويه** • لتجنب الحوادث أو الإصابات، يُسمح لك بنقل وتخزين الجهاز فقط إذا كان الجهاز مزود بواقي الشفرة وتمت إزالة البطارية منه. • خطر الإصابة وحدوث تلفيات بالجهاز قم بتأمين الجهاز ضد الحركة أو السقوط عند إجراء عملية النقل.

- **تنبيه** • قم بإزالة جميع الأجسام الغريبة من الجهاز قبل نقله أو تخزينه. • قم بتخزين الجهاز في مكان جاف ذا تهوية جيدة ولا يمكن للأطفال الوصول إليه. ابعدها عن المواد المسببة للتآكل مثل المواد الكيميائية للحدائق. • لا تخزن الجهاز في مكان خارجي.

مخاطر متبقية

⚠️ تحذير

- حتى وإن تم استخدام الجهاز كما هو منصوص عليه، إلا أن بعض المخاطر تبقى موجودة. من المحتمل أن تنشأ المخاطر التالية عند استخدام الجهاز:
- إصابات خطيرة نتيجة الاحتكاك بأدوات القطع. إعادة أدوات القطع عن الجسم وأن تكون تحت مستوى ارتفاع الخصر.
- استخدم وافي الشفرة عند عدم استخدام الجهاز حتى أثناء فترات الراحة القصيرة.
- يمكن أن يسبب الاهتزاز بإصابات. استخدم لكل عمل الأداة المناسبة. استخدم المقبض المخصص لذلك وحدد فترة العمل والتعرض.
- يمكن أن تؤدي الضوضاء إلى أضرار بالسمع. ارتد وافي للسمع وحدد قدرة التحمل.
- إصابات ناجمة عن الأشياء المتطايرة.

تقليل المخاطر

⚠️ تنويه

- قد يؤدي استخدام الجهاز لفترة طويلة متواصلة إلى حدوث مشاكل بسرمان الدورة الدموية في اليدين وذلك بسبب الاهتزازات. لا يمكن أن يتم تحديد فترة الاستخدام بشكل عام، لأن ذلك يتعلق بعدة عوامل مؤثرة:
- استعداد شخصي لضعف الدورة الدموية (غالبا أصابع باردة، وخزفي الأصابع)
- درجة حرارة المحيط المنخفضة. استخدم قفازات دافئة لحماية اليدين.

- لا تستخدم الجهاز بالقرب من الأعمدة، الأسوار أو المباني أو الأشياء الثابتة.
- قم بإيقاف المحرك ثم قم بإزالة علبة البطارية وتأكد من أن جميع الأجزاء المتحركة متوقفة بالكامل.
- قبل إعداد موضع العمل لوحدة القطع.
- قبل تنظيف الجهاز أو إزالة إسداده.
- ترك الجهاز بدون مراقبة.
- قبل تغيير قطع الملحقات.
- خطر القطع والسحق. تجنب الاحتكاك بأدوات القطع. لا تضع يدك وأصبعك بين أدوات القطع أو في موضع يمكن أن يتم قطعه أو سحقه.
- خطر الإصابة. عدم إجراء أي تعديل على الجهاز.
- تأكد من أن جميع تجهيزات الحماية، الحواجز والمقابض سليمة ومثبتة بشكل آمن.

⚠️ تنويه

- استخدم تجهيزه حماية كاملة للنظر والسمع.
- من المحتمل أن تعيق حماية السمع القدرة على سماع أصوات التحذير لذلك احرص على معرفة المخاطر المحتملة التي تتواجد بالقرب وفي مكان العمل.
- ارتد خوذة واقية للראس أثناء العمل في الأماكن التي يوجد فيها خطر سقوط أشياء.
- خطر الإصابة من أدوات القطع الحادة. ارتد أثناء التعامل مع أداة القطع قفازات نسيجية وغير قابلة للارتداد.
- خطر الإصابة عند التناطح أجزاء الجهاز المتحركة للملابس الفضفاضة أو الشعر أو الخلى. ابعدها عن الخلى عن الأجزاء المتحركة للماكينة. اربط الشعر الطويل إلى الخلف.
- يجب عليك عدم استخدام الجهاز إذا كنت تحت تأثير الأدوية أو المخدرات، التي تحد من القدرة على ردة الفعل. لا تستخدم الجهاز إلا عندما تكون في حالة صحية وعقلية جيدة فقط.
- لا تستخدم الجهاز إذا كان بهتزاز بشكل غير طبيعي أو يصدر أصوات غير عادية.
- تحقق قبل الاستخدام من عدم وجود تلفيات وتأكد من أن براغي الشفرة قد تم شدّها بإحكام.
- لا تستخدم الجهاز إذا تعرض للسقوط سابقا أو إلى ضربة أو عند وجود تلفيات واضحة. قم بإصلاح التلفيات بشكل سليم قبل إعادة تشغيل الجهاز.
- لا تستخدم الجهاز على السلاالم أو على أماكن غير ثابتة.
- تأكد قبل بدء تشغيل الجهاز من عدم وجود إمكانية تلامس أدوات القطع مع أي شيء آخر.
- خطر الإصابة نتيجة الشفرة المكشوفة. قم بتركيب وافي الشفرة عند عدم تشغيل الجهاز حتى أثناء فترات الراحة القصيرة.

تنبيه

- لا تستخدم الجهاز بقوة في قص الشجيرات الكثيفة. فهذا يمكن أن يسبب بانسداد أدوات القطع وإبطاءها. قم بتخفيض سرعة العمل إذا كانت أدوات القص معرقله.
- لا تقطع أي أعصاب أو فروع التي من الواضح أنها كبيرة ولا تتناسب مع الشفرات. استخدم منشار يدوي أو منشار للأعصاب بدون محرك لقطع الفروع والأعصاب الكبيرة.
- قم بتشغيل الجهاز فقط في درجات حرارة تتراوح ما بين 0° م و 40° م.
- قم بتخزين الجهاز في مكان تتراوح درجة الحرارة فيه بين 0° م و 40° م.

إرشادات سلامة إضافية للبطارية

- لتقليل مخاطر نشوب حريق أو إصابة شخصية أو تلف المنتج الناتج عن قفلة كهربائية، لا تقمهره أو تسمح بدخول السائل إلى الجهاز أو حزمة البطارية أو الشاحن. يمكن أن تسبب السوائل المسببة للتآكل أو الموصلة، مثل مياه البحر أو بعض المواد الكيميائية الصناعية أو مواد التبييض أو المنتجات التي تحتوي على مواد التبييض، وما إلى ذلك، قفلة كهربائية.

- اشحن حزمة البطارية في مكان تتراوح فيه درجة الحرارة المحيطة بين 10° م و 38° م.
- قم بتخزين حزمة البطارية في مكان تتراوح فيه درجة الحرارة المحيطة بين 0° م و 40° م.
- استخدم حزمة البطارية في مكان تتراوح فيه درجة الحرارة المحيطة بين 0° م و 40° م.

⚠ تحذير

- اقرأ جميع تحذيرات السلامة والتعليمات والصور والمواصفات المصاحبة لهذه الأداة الكهربائية.
- قد يؤدي عدم اتباع أي من التعليمات أدناه إلى حدوث صدمة كهربائية وأل حرق وإل إصابة خطيرة. احتفظ بجميع التحذيرات والتعليمات للرجوع إليها في المستقبل.
- يشير مصطلح "الأداة الكهربائية" في الإرشادات التحذيرية إلى المنتج الذي يعمل بالتيار الكهربائي (السلكي) أو المنتج الذي يعمل بالبطارية (اللاسلكي).

- 1 الأمان في منطقة العمل
 - a حافظ على منطقة العمل نظيفة ومضاءة جيداً. المناطق غير واضحة الرؤية أو المظلمة تؤدي بسهولة إلى وقوع الحوادث.
 - b لا تقم بتشغيل الأدوات الكهربائية في المناطق القابلة للاحتراق، على سبيل المثال ، في حالة وجود سائل أو غازات أو غبار قابل للاشتعال. تولد الأدوات الكهربائية الشرر والتي يمكنها أن تشعل الغبار أو الأبخرة.
 - c أبعاد الأطفال والمارة أثناء تشغيل أداة كهربائية. انصرف الاهتمام يمكن أن يؤدي إلى فقدان السيطرة.

- 2 السلامة الكهربائية
 - a يجب أن تتطابق قوايس الأداة الكهربائية مع المقبس. يجب ألا يتم تغيير القابس في جميع الأحوال. لا تستخدم أي قابس مهايى مع الأدوات الكهربائية المفروضة. ستقلل المقابس غير المعدلة والمقابس الملائمة من خطر التعرض لصدمة كهربائية.
 - b تجنب الاحتكاك الجسدي مع الأسطح المفروضة، مثل الأنابيب، المشعات، الموصلات والتأقيات. هناك خطر متزايد من التعرض لصدمة كهربائية إذا تم تأريض جسمك.
 - c لا تعرض الأداة الكهربائية للمطر أو البلى. في حالة دخول الماء في أداة كهربائية، يتزايد خطر التعرض لصدمة كهربائية.

- 3 السلامة الشخصية
 - a لا تسيء استخدام الكابل لحمل الأداة الكهربائية أو سحبها أو فصلها. قم بإبعاد الكابل عن مصادر الحرارة، الزيت، الحواف الحادة أو الأجزاء المتحركة. الكابلات النالفة أو المتشابكة تزيد من خطر التعرض لصدمة كهربائية.
 - b إذا كنت تقوم بتشغيل أداة كهربائية في الهواء الطلق، فاستخدم كابل تمديد مناسب للاستخدام في الهواء الطلق. استخدام كابل مناسب للاستخدام في الهواء الطلق يقلل من خطر التعرض لصدمة كهربائية.
 - f إذا كان تشغيل أداة كهربائية في بيئة رطبة أمراً لا مفر منه، فاستخدم مصدر طاقة محمي من خلال مفتاح حماية من التيار المتبقى (F). استخدام مفتاح F1 سيقبل من خطر التعرض لصدمة كهربائية.

- a كن متيقظاً، راقب ما تفعله واستخدم جسك عند تشغيل أداة كهربائية. لا تستخدم الأداة الكهربائية إذا كنت متعباً أو كنت تحت تأثير المخدرات، الكحول أو الأدوية. قد تؤدي لحظة عدم الانتباه أثناء تشغيل الأدوات الكهربائية إلى حدوث إصابات خطيرة.
- b استخدام معدات الحماية الشخصية. ارتدي دائماً نظارة حماية العين، تستعمل معدات الحماية مثل قناع الغبار وأخذية الأمان غير القابلة للارتداء، وخوذة الحماية أو واقف السمع المستخدمة في ظل الظروف المناسبة على تقليل مخاطر الإصابة.
- c منع بدء التشغيل غير المقصود. تأكد من إيقاف المفتاح قبل الاتصال بمصدر الطاقة (أو حزمة البطارية، والتقاط الأداة أو حملها). يؤدي حمل الأدوات الكهربائية بإصبعك على المفتاح أو تشغيل الأدوات الكهربائية بالمفتاح إلى وقوع حوادث بسهولة.
- d قبل تشغيل الأداة الكهربائية، قم بإزالة كل مفاتيح الضبط أو مفاتيح الربط. يمكن أن يتسبب وجود مفتاح ربط أو مفتاح على جزء دوار من الأداة الكهربائية في حدوث إصابة.
- e تجنب وضعيات الجسم غير الطبيعية. قم بتأمين مكان وقوفك بشكل آمن وحافظ على التوازن في كل وقت. ويسمح هذا بتحكم أفضل في الأداة الكهربائية في المواقف غير المتوقعة.

12	إرشادات عامة.....
12	درجات الخطر.....
12	إرشادات السلامة.....
15	الاستخدام المطابق للتعليمات.....
15	حماية البيئة.....
15	الملحقات التكميلية وقطع الغيار.....
15	محتوى التسليم.....
15	تجهيزات السلامة.....
15	رموز على الجهاز.....
16	مواصفات الجهاز.....
16	بدء التشغيل.....
16	الاستعمال.....
16	النقل.....
16	التخزين.....
16	العناية والصيانة.....
17	مساعدة في حالة حدوث أعطال.....
17	الضمان.....
17	البيانات الفنية.....
17	قيمة الاهتزاز والضوضاء.....

إرشادات عامة

اقرأ قبل اول استخدام للجهاز إرشادات السلامة هذه، ودليل التشغيل الأصلي هذا، وإرشادات السلامة المرفقة بعلبة البطارية وكذلك دليل التشغيل الأصلي بعلبة البطارية وجهاز الشحن. تم تصريف طبقاً لذلك. حافظ على الكتيبات الخاصة للاستخدام لاحقاً أو تسليمهما للمالك اللاحق. عليك إلى جانب الإرشادات الواردة في دليل التشغيل مراعاة القواعد العامة للسلامة والوقاية من الحوادث والتي يحددها المشرع القانوني.



درجات الخطر

⚠ خطر

- إشارة إلى خطر مباشر وشيك الحدوث وقد يؤدي إلى إصابات جسدية بالغة أو إلى الوفاة.

⚠ تحذير

- إشارة إلى موقف قد تحفه المخاطر وقد يؤدي إلى إصابات جسدية بالغة أو إلى الوفاة.

⚠ تنويه

- إشارة إلى موقف قد تحفه المخاطر وقد يؤدي إلى إصابات بسيطة.

تنبيه

- إشارة إلى موقف قد تحفه المخاطر وقد يؤدي إلى حدوث أضرار مادية.

إرشادات السلامة

يجب عليك عند استخدام مقص تقليم الشجيرات مراعاة التدابير الخاصة بالسلامة وقواعد التعامل لأن العمل باستخدام مقص تقليم الشجيرات يحتوي على مخاطر الإصابة بجروح. بالإضافة إلى إرشادات السلامة هذه، يجب عليك أيضا مراعاة لوائح السلامة والتدريب الخاصة بكل بلد، على سبيل المثال الدوائر الرسمية، الجمعيات المهنية أو صناديق الضمان الاجتماعية. يمكن أن يكون استخدام الجهاز محدود بفترات زمنية حسب اللوائح المحلية المنصوص عليها (فترة يومية أو موسمية). عليك مراعاة اللوائح المحلية.



THANK YOU!
MERCI! DANKE! ¡GRACIAS!



Registrieren Sie Ihr Produkt und profitieren Sie von vielen Vorteilen.

Register your product and benefit from many advantages.

Enregistrez votre produit et bénéficiez de nombreux avantages.

Registre su producto y aproveche de muchas ventajas.

www.kaercher.com/welcome



Bewerten Sie Ihr Produkt und sagen Sie uns Ihre Meinung.

Rate your product and tell us your opinion.

Évaluer votre produit et dites-nous votre opinion.

Reseñe su producto y díganos su opinión.



www.kaercher.com/dealersearch

Alfred Kärcher SE & Co. KG

Alfred-Kärcher-Str. 28-40

71364 Winnenden (Germany)

